

EASYLIFE

# ZENA ECONOX

CHAUDIÈRE MURALE GAZ  
BASSE TEMPÉRATURE ET STANDARD

LE CONFORT ET LA SIMPLICITÉ



**De Dietrich**   
LE CONFORT DURABLE®

[www.dedietrich-thermique.fr](http://www.dedietrich-thermique.fr)

# LA RÉNOVATION EN TOUTE SIMPLICITÉ



**Un petit prix  
sans sacrifier le confort**

Faibles émissions :  
**NOx < 56 mg/kWh**

**Simplicité d'utilisation**

## DES PERFORMANCES ESSENTIELLES ET FIABLES

« C'est le bon choix pour  
une rénovation facile ! »

« Simple et complète,  
elle m'offre le confort tout  
en ménageant mon budget »

« Je veux une chaudière  
fiable et efficace »



### Profitez pour longtemps de la qualité De Dietrich

De Dietrich s'assure de la qualité et la fiabilité de ses produits et s'engage sur la durée.

Conditions sur [www.dedietrich-thermique.fr](http://www.dedietrich-thermique.fr)

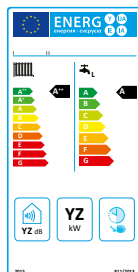

Avec les ECO-SOLUTIONS De Dietrich vous bénéficiez de la dernière génération de produits et de systèmes multi-énergies, plus simples, plus performants et plus économiques, pour votre confort et dans le respect de l'environnement.

L'étiquette énergie associée au label ECO-SOLUTIONS vous indique la performance du produit.

[www.ecosolutions.dedietrich-thermique.fr](http://www.ecosolutions.dedietrich-thermique.fr)



## SIMPLE, POLYVALENTE ET FIABLE



- Un prix attractif, parmi les moins chers du marché, pour un investissement vite amorti
- Fonctionnement au gaz naturel, transformable au propane (modèle CF)
- Discrète, silencieuse ( 55 dB(A) ) et simple d'utilisation
- Echangeur en cuivre, brûleur atmosphérique avec rampes en inox et hydrobloc en laiton

## LE CONFORT ASSURÉ



- Chaudière mixte à production d'eau chaude sanitaire instantanée de performance ★★ selon EN 13203
- Une puissance de 24 kW, idéale pour le chauffage comme pour la production de l'eau chaude sanitaire

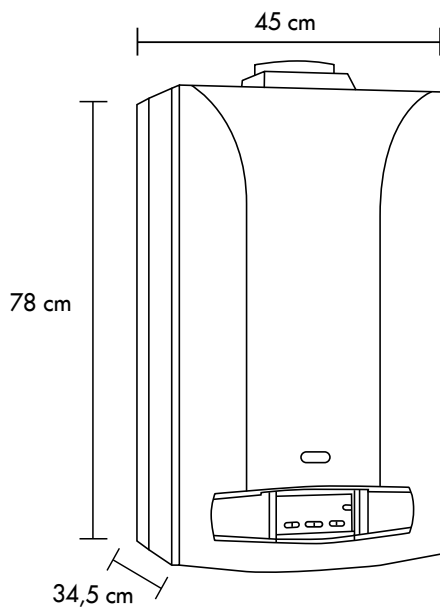

## UNE CHAUDIÈRE FACILE A INSTALLER



- Chaudière livrée entièrement montée, facile à installer et prête à l'emploi
- Raccordement sur cheminée (ZENA EcoNox MSN 24 MI CF) ou VMC (ZENA EcoNox MSN 24 MI VMC)
- Des kits de remplacement (en option) facilitent la rénovation
- Dimensions compactes : H 780 x L 450 X P 345 mm
- Design sobre



## UNE GRANDE SIMPLICITÉ D'UTILISATION

- Tableau de commande simple et directement accessible
- Affichage lumineux

## AUGMENTEZ LA PERFORMANCE CHAUFFAGE

- Avec un thermostat d'ambiance et une sonde extérieure

AVEC  
+ SONDE d'ambiance  
sonde extérieure **+2%**

### THERMOSTAT CONNECTÉ SMART TC°

- Permet la gestion à distance de la chaudière depuis votre smartphone ou tablette via une application gratuite
- Prise en main intuitive et très simple d'utilisation
- Accès à distance pour l'installateur\*\* avec alertes de dysfonctionnement et affichage des codes d'erreurs pour un premier diagnostic



\*\*sur accord utilisateur

### THERMOSTAT D'AMBIANCE PROGRAMMABLE

- Permet la régulation et la programmation hebdomadaire du chauffage selon 3 modes de fonctionnement : automatique, permanent, chauffage



### THERMOSTAT D'AMBIANCE NON PROGRAMMABLE

- Permet de réguler la température ambiante de la pièce de votre choix















# VOTRE PROJET PAR ÉTAPES

## 01 DÉTERMINEZ VOS BESOINS



H 78cm  
L 45cm  
P 34,5cm

CARACTÉRISTIQUES TECHNIQUES	MSN 24 MI CF	MSN 24 MI VMC
<b>PERFORMANCE</b> chauffage et eau chaude sanitaire* sur une échelle allant de A+++ à G+ étiquette label	 <b>C</b>  <b>B</b>	 <b>C</b>  <b>B</b>
Type de logement		
Usage eau chaude sanitaire		
<b>FONCTIONS</b>		
Chauffage + eau chaude instantanée		
Puissance chauffage	<b>24</b>	<b>24</b>
Puissance eau chaude sanitaire	<b>24</b>	<b>24</b>
Propane	<b>Option</b>	<b>--</b>
<b>OPTIONS</b>	Thermostat d'ambiance ou thermostat d'ambiance connecté filaire ou sans fil, programmable ou non, sonde extérieure	

\* avec sonde extérieure et thermostat d'ambiance, la performance chauffage peut être de +2 %

Ces informations sont données à titre indicatif pour des logements types.

Il est impératif de se référer aux recommandations de votre installateur chauffagiste qui vous proposera la solution la mieux adaptée à votre projet.

### UNE MARQUE FRANÇAISE D'EXIGENCE DEPUIS 333 ANS

Pour De Dietrich, depuis 3 siècles, réussir est une exigence fondée sur de vraies valeurs : qualité, fiabilité, durabilité. De Dietrich, par souci de l'environnement et de votre confort, maîtrise parfaitement les différentes énergies renouvelables grâce à des systèmes multi-énergies qui préservent la planète. Ainsi, les appareils de chauffage signés De Dietrich sont à la pointe de l'innovation et bénéficient d'une qualité optimale et d'une longévité rare grâce à l'implication de tous les collaborateurs depuis 333 ans.



BDR THERMEA France  
S.A.S. au capital social de 229 288 696 €  
57, rue de la Gare - 67580 Mertzwiller  
tél. 03 88 80 27 00 - Fax 03 88 80 27 99  
www.dedietrich-thermique.fr

## 02 APPELÉZ UN DE NOS CONSEILLERS [www.dedietrich-thermique.fr](http://www.dedietrich-thermique.fr)

**De Dietrich**   
SERVICE CONSOMMATEURS  
**0 825 120 520** Service 0,15 € / min  
+ prix appel

Votre installateur